



Smile Line ☺

made in switzerland



TRANSICIONES

...¡Pasaron 4 años muy rápidamente desde que publicamos la última edición del catálogo general de Smile Line!

4 años en los que pudimos darnos cuenta de que nuestra sociedad se enfrenta ahora a grandes retos y cambios excepcionales en muchos aspectos.

Por eso nos produce una inmensa alegría volver a presentarle hoy un nuevo catálogo que recoge todas las novedades desarrolladas y lanzadas durante los últimos años.

Desde hace casi 30 años, Smile Line es considerada por la industria como una empresa pionera y líder en productos altamente exclusivos, por su calidad e innovador aspecto. 2023 se convertirá rápidamente en un hito gracias al nuevo y revolucionario concepto Optishade (medición digital del color dental, presentado en las páginas 44-47) que requirió años de desarrollo.

Sí, la medición digital del color de los dientes es hoy uno de los grandes desafíos en nuestro sector y estamos increíblemente orgullosos y felices de haber logrado, con nuestros socios de Styleitaliano, establecer nuevas referencias a un nivel tan alto con Optishade.

Nos sentimos muy emocionados de poder acompañarte en este descubrimiento a través de los talleres que organizamos en nuestro centro educativo (información actualizada regularmente: <https://www.smileline.ch>)

¡Le deseamos una lectura agradable y todo lo mejor desde Suiza!

Olivier Schaeren
CEO & Founder



Centro educativo
www.smileline.ch

« Con Optishade, vamos mucho más allá de una simple transición: ¡estamos hablando de una revolución increíble que abre una ventana a un mundo completamente nuevo y fascinante! »



I CREATE...
WE CREATE



ÍNDICE

INSTRUMENTOS PARA CERÁMICA

Mangos y módulos de base	06-07
Módulos pinceles e instrumentos para cerámica	08-09
Set de instrumentos para cerámica	10-11
Equilibrium & FlexMount	11
RSPCT	12-13
Pinceles N.era	14-15
Pinceles N.era bRRRush	16-17
Pinceles N.era [Njoy]	18
H2O	19

BANDEJAS PARA CERÁMICA

SlimPad Micro	22-23
SlimPad PRO-B, build-up	24-25
Wet'n'Dry SlimPad	26-27
iMix!	28
United Colors by D.Vinci	29
SlimPad PRO-S, stains	30-31
Tinto	32-33

CERA Y COMPOSITE

SlimPad PRO-C, compo	36
Set y módulos instrumentos para composites	37
Moldes silicona N-Architect Anteriors & Posteriors	38
Micro-Vibes 2	39
Set y módulos instrumentos universales y cera	40-41
Ceras High Precision	41

TOMA DE COLOR, FOTOGRAFÍA

Optishade Styleitaliano	44-47
Smile Lite MDP2 2	48-51
Smile Lite	52
Flexipalette	52
Photo-Cad	53

ACCESORIOS IMPLANTOLOGÍA

Destornilladores para implantes, laboratorio	56-57
Sidekick, destornilladores para implantes, clinica	58-59

ACCESORIOS

Pinza "Implant base holder"	62
Sampler	63
Zir.Care	64
Organ.ez	65
Golden Section	66-67
VeneerME	68-9
Micro-Vibes 2	70
Hold'on Bag	71

AGRADECIMIENTO

INSTRUMENTOS PARA CERÁMICA

SMILELINE 2023



100% modulares

En 10 páginas, os revelamos lo mejor en instrumentos para el ceramista, empezando por estas dos páginas con las diferentes posibilidades a nivel de los mangos. Todos están fabricados con gran esmero a partir de **materiales nobles y de máxima calidad**: aluminio anodizado negro, fibra de carbono y tres diferentes maderas preciosas.

¡Sólo tiene que elegir el que mejor corresponda a su personalidad y carácter!

MANGOS

ALUMINIO ANODIZADO NEGRO

FIBRA DE CARBONO

PALISSANDRO

ÉBANO

MADERA DE VIOLETA



4000-As
Mango corto

4000-A
Mango estándar

4000-AH
Mango largo cónico

4100-CAs
Mango de fibra de carbono, corto

4100-CA
Mango de fibra de carbono, estándar

4100-CAL
Mango de fibra de carbono, largo

4100-PAs
Mango en palissandro, corto

4100-PA
Mango en palissandro, estándar

4100-PAL
Mango en palissandro, largo

4100-EBs
Mango en ébano, corto

4100-EB
Mango en ébano, estándar

4100-EBL
Mango en ébano, largo

4100-VIs
Mango en madera de violeta, corto

4100-VI
Mango en madera de violeta, estándar

4100-VIL
Mango en madera de violeta, largo

4000-BC
Cabo troncado

4000-B
Cabo

4000-BS
Cabo corto

**MÓDULOS PINCELES E
INSTRUMENTOS PARA CERÁMICA**

SMILELINE 2023

La más elevada calidad,
la más gran precisión.

Excepcionales, exclusivos e individualizables, **INSTRUMENT by Smile Line** es una línea de instrumentos 100% modulares que permite una personalización casi ilimitada.

Extraordinario, exclusivo y hecho a medida, **INSTRUMENT by Smile Line** es 100% modular. **FABRICACIÓN** – Cada combinación requiere más de cincuenta operaciones antes de ser cuidadosamente controlada y embalada. Las piezas mecánicas están fabricadas en Suiza por especialistas en relojería y maquinaria. Todas las puntas son calidad inmejorable y con **la certificación suiza y europea de producción.**

Con **INSTRUMENT by Smile Line**, construyes tu propia selección de herramientas según tus necesidades, tus gustos y tu sensibilidad. En todo momento, tienes la posibilidad de completar tu colección y hacerla evolucionar como quieras.



4100-XR Pincel Kolinsky regular #8-R	4000-V6 Módulo Pincel Kolinsky #6	4000-W Módulo Pincel Kolinsky #4	4000-MOS Módulo pincel Kolinsky #3, S. Mosconi	4000-CT Cat tongue Mezcla única de cabello sintético y natural	4000-N Módulo Pincel para glaze #2	4000-O Módulo Pincel para stains #3/0	4000-VD Módulo Pincel DUST	FL-4020-ZR Espátula en zirconio sobre conector flexible	4000-OP1 Módulo instrumento p. opaco, bola pequeña Al ₂ O ₃	4000-OP2 Módulo instrumento p. opaco, bola grande Al ₂ O ₃	4000-R Módulo condensador, eyector de pines	4000-Q Módulo cuchara larga	4000-SG1-N Módulo Soft-Grip, simple	4000-SG2-N Módulo Soft-Grip, doble	4000-SG3-N Módulo Soft-Grip, mini
	4001-V6 [2 pzas] Puntas de pincel #6	4001-W [3 pzas] Puntas de pincel #4			4001-N [5 pzas] Puntas de pincel #2	4001-O [5 pzas] Puntas de pincel #3/0		4000-ZR Modulo espátula en zirconio	4001-OP1 Bolas pequeñas [2 pzas]	4001-OP2 Bolas grandes [2 pzas]			4010-SG1-N Instrumento completo 4000-A + BS + SGI-N	4010-SG2-N Instrumento completo 4000-A + BS + SG2-N	4010-SG3-N Instrumento 4000-A + BS + SG3-N



4000-LO Módulo Pincel p. opaco, grande	4000-M Módulo Pincel p. opaco	4000-Sy0 Módulo Pincel SynTec #0	4000-Sy3/0 Módulo Pincel SynTec #3/0	4000-STE Módulo sonda de profundidad para cerámica cruda, graduada 0,5 mm	4000-GUM-S Módulo pincel para textura de gingiva. Suave	4000-GUM-H Módulo pincel para textura de gingiva. Duro	4000-P5 Módulo espátula flexible 0.1 mm	4000-P Módulo cuchilla para porcelana	4000-CR Módulo ensanchador	4001-P Cuchilla estándar 75 µ [5 pzas]	4001-P1 Cuchilla microsierra 75 µ [5 pzas]	4001-P2 Cuchilla hueca 75 µ [5 pzas]	4001-P3 Cuchilla neutra 75 µ [5 pzas]	4001-P4 Ensanchador [3 pzas]	4001-P5 Espátula flexible 0.1 mm [5 pzas]
4001-LO [5 pzas] Puntas de pincel	4001-M [5 pzas] Puntas de pincel	4001-Sy0 [5 pzas] Puntas SynTec #0	4001-Sy3/0 [5 pzas] Puntas SynTec #3/0	Idea de Stefano Expósito	Diseñado por Eduardo Setién	Diseñado por Eduardo Setién									

Surtido de cuchillas

4001-ZN
Surtido de cuchillas, 1 pza de cada una

JUEGO DE INSTRUMENTOS

Sencillamente porque amáis vuestro trabajo!

SMILELINE 2023



El "kit de porcelana" se adapta a tus necesidades. Parte de las herramientas son desarrollos e innovaciones puros de Smile Line (espátula de ZR - instrumento para opaquer - Soft-Grip - instrumento para condensación, RSPCT). Algunas son más tradicionales como por ejemplo las herramientas para recortar (xx-thin-blades - lima - cuchara). Por último, la sensación de trabajar cómodamente con el exclusivo pincel RSPCT es lo más increíble que puedas imaginar.

Estamos convencidos de que este kit de herramientas le acompañará durante sus años de creación de arte dental. ¡Vas a despertar envidia a tu alrededor!

Información importante: para aquellos de ustedes que prefieren crear su arte dental con nuestros exclusivos pinceles N.era o Kolinsky de cabello natural, el mismo juego de instrumentos existe en una "configuración N.era" así como en una "configuración Kolinsky".

Descripción	Art. nº
Juego de instrumentos de porcelana, pinceles exclusivos RSPCT(#8-R y #1), en total 8 herramientas para 6 mangos ranurados negros de aluminio anodizado, surtido de cuchillas de corte x-delgadas, paño de microfibra	14050-RSPCT
Set de instrumentos para cerámica: pinceles en fibra N.era (#8-R y #1), en total 8 herramientas montadas en 6 mangos de aluminio anodizado negro, surtido de cuchillas de corte, paño de microfibra	14050-NN
Set de instrumentos para cerámica: pinceles Kolinsky de la más alta calidad (#8-R y #3/0), en total 8 herramientas montadas en 6 mangos de aluminio anodizado negro, surtido de cuchillas de corte, paño de microfibra	14050-KN
Caja vacía de cartón laminado, cierre con imanes, paño de microfibra	14999



FLEXMOUNT

CONEXIÓN FLEXIBLE



FlexMount es una conexión flexible para ensamblar el mango y el instrumento con la que se consigue una nueva sensación de trabajo. Permite absorber las tensiones de flexión en su espátula mezcladora ZR o proporciona un efecto de resorte a su módulo de pincel para acelerar la llegada del agua a la punta.

FL-4000
Conector flexible
(2 pzas)



FL-XXX
¡Descubre todos los artículos y conjuntos relacionados con Flex-Mount en nuestra web!

EQUILIBRIUM

INSTRUMENT STAND

Un soporte de sobremesa digno de vuestros instrumentos personales!



14002
Equilibrium, soporte de sobre-mesa

RSPCT

APUNTANDO HACIA UN MUNDO DE RESPETO A NUESTRO ALREDEDOR

Desde hace décadas, y todavía hoy, los principales actores de la industria dental promulgan los pinceles de pelo de marta Kolinsky como única y mejor opción para cargar cerámica.

Defienden que sólo el pelo de marta Kolinsky macho (Multela sibirica) puede ser utilizado para esto. En Smile Line, hace más de 20 años que reflexionamos y **estudiamos alternativas para evitar el uso de animales en estas técnicas.**

Una nueva era comienza hoy con el lanzamiento de RSPCT by Smile Line: una nueva colección de pinceles para cerámica realizados con un sistema revolucionario de fibras 100% sintéticas.

Pinceles RSPCT. Para cargar cerámica, para glasear, para maquillajes.

- **Estabilidad increíble de la punta**
- **Punta extremadamente aguda**
- **Excelente elasticidad**
- **Absorción de agua ideal**
- **Vida útil larga**



4500-RSPCT-8R RSPCT, Pincel completo #8R	4500-RSPCT-6R RSPCT, Pincel completo #6R	4500-RSPCT-3 RSPCT, Pincel completo #3	4500-RSPCT-1 RSPCT, Pincel completo #1
4501-RSPCT-8R RSPCT, Puntas de reposición #8R (2 pzas)	4501-RSPCT-6R RSPCT, Puntas de reposición #6R (2 pzas)	4501-RSPCT-3 RSPCT, Puntas de reposición #3 (2 pzas)	4501-RSPCT-1 RSPCT, Puntas de reposición #1 (2 pzas)

SMILELINE 2023

RSPCT LONG TIP

Para aquellos de ustedes que prefieren las puntas de pincel extremadamente finas, largas y afiladas.



4500-RSPCT-8LT RSPCT, Pincel completo #8LT	4500-RSPCT-6LT RSPCT, Pincel completo #6LT
4501-RSPCT-8LT RSPCT, Puntas de reposición #8LT (2 pzas)	4501-RSPCT-6LT RSPCT, Puntas de reposición #6LT (2 pzas)

4500-RSPCT-asst
RSPCT, Set: 1x Pincel completo #8Regular, 1x punta #6Regular, 1x punta #3, 1x punta #1



N.ERA BRUSHES

SMILE LINE 2023



4200-Asst
N.era brush surtido de 4 :
8-Macchiato, 6-Cappuccino, 4-Moka, 1-Ristretto

Precisión en el montaje de la cerámica : ¡supera los límites conocidos!

N.era, como « nera » [negra en italiano, el color de su virola] o como « new era » [en inglés]. Los pinceles N.era de Smile Line son innovadores, hechos de un filamento artificial nuevo, exclusivo en la industria dental. Se trata de un filamento de tipo de poliamida que sufre varios tratamientos químicos especiales.

Os será indudablemente **difícil encontrar otro pincel que tenga al mismo tiempo una punta tan aguda, estable y « nerviosa »**. Los comentarios de nuestros laboratorios piloto y de numerosos usuarios están llenos de elogios y son muy entusiastas. Los pinceles N.era ofrecen una comodidad de trabajo y **superan los límites conocidos hasta ahora en términos de precisión del montaje de la cerámica.**

Otra ventaja única: es suficiente pasar la punta del pincel N.era bajo vapor para regenerarla : saldrá como nueva. Esto hace que los pinceles N.era tengan una vida útil mucho más larga.



4200-8
N.era #8
Pincel completo

4201-8
N.era #8
Puntas de reposición
(2 pzas)

4200-6
N.era #6
Pincel completo

4201-6
N.era #6
Puntas de reposición
(2 pzas)

4200-4
N.era #4
Pincel completo

4201-4
N.era #4
Puntas de reposición
(2 pzas)

4200-1
N.era #1
Pincel completo

4201-1
N.era #1
Puntas de reposición
(2 pzas)

N.ERA BRRRUSH

SMILELINE 2023



- 4200-bRRR-8**
N.era bRRRush #8,
pincel completo
- 4201-8**
Puntas de reposición
#8 (2 pzas)
- 4200-bRRR-6**
N.era bRRRush #6,
pincel completo
- 4201-6**
Puntas de reposición
#6 (2 pzas)
- 4200-bRRR-4**
N.era bRRRush #4,
pincel completo
- 4201-4**
Puntas de reposición
#4 (2 pzas)
- 4200-bRRR-1**
N.era bRRRush #1,
pincel completo
- 4201-1**
Puntas de reposición
#1, (2 pzas)
- 4000-AH-bRRR**
Mango aluminio
N.era bRRRush

Pre-condensar vuestras masas cerámicas.

La línea bRRRush tiene la revolucionaria punta N.era, pero sobre el mango ha sido creada una «zona de vibración».

Moviendo la uña de su dedo índice hacia adelante y hacia atrás sobre esta superficie, se crea una microvibración que se propaga hasta el final mismo de la punta de su pincel. La pequeña porción de porcelana que está en su pincel se transformará en una pequeña gota, cuya humedad se encuentra en el exterior.

La ventaja de esta técnica es que queda mucho menos aire en la porcelana durante el trabajo de build-up, **sinónimo de menos porosidad en la porcelana después de la cocción.**



Mira el clip para más información.



4200-bRRR-Asst
N.era bRRRush,
set completo:
pinceles #8, #6, #4, #1

[NJOY] N.ERA

La versión super-ligera del pincel N.era.

A petición de algunos clientes, Smile Line ha completado el surtido de pinceles N.era con [Njoy]: **¡color, alegría y frescura, pero también pinceles extra-ligeros!**

El mango [Njoy] es hueco, inyectado con ABS-termoplástico y sobre-moldado con una silicona suave para darle un toque muy agradable.

SU SET PERSONALIZADO

La filosofía [Njoy] le permite **componer su propio juego de pinceles según su gusto**. Sólo tiene que determinar el color que desea recibir para cada uno de los cuatro tamaños del set (números de artículo a la derecha). ¡Su distribuidor Smile Line le compondrá su set personalizado!

Importante: Los pinceles N.era [Njoy] no tienen puntas intercambiables. Smile Line escogió esta opción principalmente para disminuir el peso del instrumento y desde luego ahorramos en la fabricación del pincel, con un impacto favorable sobre su coste.

SMILELINE 2023



Mojito

#8 4200-MOJ-8 #4 4200-MOJ-4
#6 4200-MOJ-6 #1 4200-MOJ-1

Bloody Mary

#8 4200-BLO-8 #4 4200-BLO-4
#6 4200-BLO-6 #1 4200-BLO-1

Sex on the beach

#8 4200-SOB-8 #4 4200-SOB-4
#6 4200-SOB-6 #1 4200-SOB-1

Cosmopolitan

#8 4200-COS-8 #4 4200-COS-4
#6 4200-COS-6 #1 4200-COS-1

Blue Lagoon

#8 4200-LAG-8 #4 4200-LAG-4
#6 4200-LAG-6 #1 4200-LAG-1

Yellow cab

#8 4200-YEC-8 #4 4200-YEC-4
#6 4200-YEC-6 #1 4200-YEC-1



H₂O

Higiene, lógica, ergonomía.



H₂O es el accesorio esencial que completa su puesto de trabajo de porcelana, a la derecha o a la izquierda de su bandeja. Esta estación universal le permite **aclarar su pincel** en agua limpia, **alisarlo** sobre una esponja viscosa para **hacer la punta lo más aguda posible** y finalmente **almacenarlo verticalmente**, bañado en agua, en un contenedor independiente para evitar que se seque.

Todos los accesorios H₂O son independientes, es decir que se puede cambiar el agua del contenedor principal sin necesidad de tocar el contenedor de almacenaje o viceversa.

Gracias al diseño de la base, se puede rotar el contenedor de almacenaje 60°, según su preferencia o por si usted es diestro o zurdo.



Descripción	Art. nº
H ₂ O set completo: base negra, contenedor redondo, contenedor de almacenaje con tapa, esponja de viscosa (2 pzas)	4400
Contenedor redondo	4410
Contenedor de almacenaje con tapa	4420
Esponjas viscosas (2 pzas)	4430

BANDEJAS PARA CERÁMICA

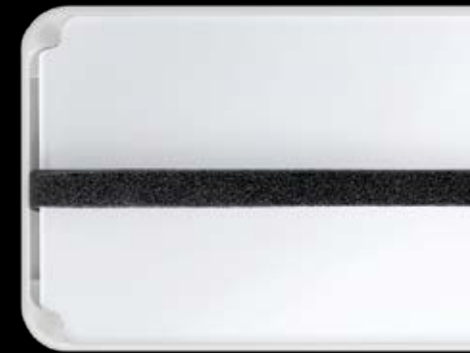

SLIMPAD MICRO

MICRO-LAYERING SOLUTIONS

Smile Line se enorgullece y se alegra de presentar SlimPad Micro, una idea de MDT **Thomas Stefan Sing** de Bogenhausen (DE): se trata de una mini-bandeja de mezcla para cerámica que se adapta perfectamente a los materiales modernos utilizados en monolíticos, tintes o incluso a los casos individuales en la técnica de estratificación tradicional. Muy compacto, tapa equipada con imanes, suelo antideslizante, puede utilizarse con o sin tira de PVA para mantener los materiales húmedos.

SMILELINE 2023



16010 - Completo set
Set Micro-Layer, Slimpad Micro cada uno, blanco y negro | pincel cada uno, N.era Intenso-1 Y -4

Innovador
La solución para micro-estratificaciones.



16200 - Negro
Set of 3 Slimpad Micro Negro



16100 - Blanco
Set of 3 Slimpad Micro, Blanco

PINCELES N.ERA INTENSO-1 Y -4

Los míticos pinceles N.era reelaborados y adaptados a los modernos materiales de recubrimiento sobre monolíticos. Una recomendación de MDT **Enrico Ferrarelli de Roma** (IT): según él, estos pinceles son únicos y combinan a la vez una alta resiliencia (necesaria para materiales de alta viscosidad / consistencia melosa) y una punta extremadamente estable y super-fina. Sus mejores herramientas para una precisión extrema y una comodidad de trabajo inigualable... y al mismo tiempo una vida útil muy larga.

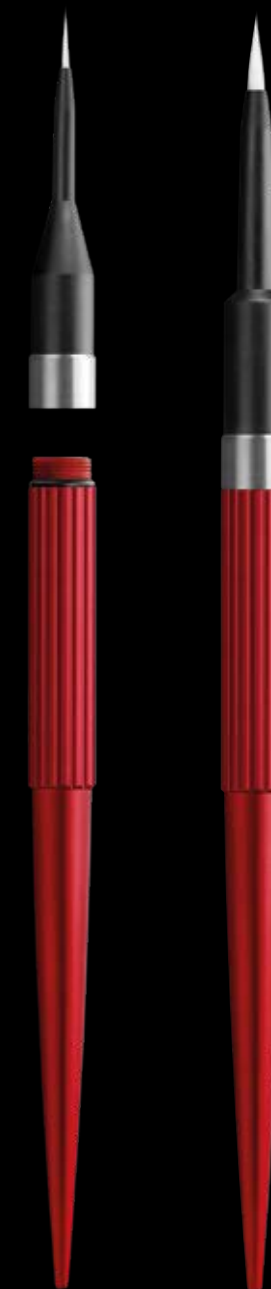

4200-INT-1
N.era Intenso #1
Pincel completo

4201-INT-1
N.era Intenso #1
Puntas de reposición
#1, (2 pzas)

4200-INT-4
N.era Intenso #4
Pincel completo

4201-INT-4
N.era Intenso #4
Puntas de reposición
#4, (2 pzas)

SLIM PAD PRO – BUILD-UP

BANDEJA PARA CERÁMICA

Egoísmo puro.

Egoísmo puro. Apartarse de los caminos habituales. Ser curiosos. Preguntarse «porqué» o «porqué no». Todo eso hace parte de un enfoque, de una filosofía y de una elección consciente. Es lo que hace que Smile Line consiga imponer nuevas tendencias. Con pasión y entusiasmo. La SlimPad PRO es una nueva prueba. La bandeja más exclusiva del mercado. **¡Mucha gente le envidiará!**

- Superficie de trabajo en vidrio templado, 115 x 204 mm, blanco o negro
- Sistema de hidratación Wet'n'Dry con tiras absorbentes
- Base y cubierta: fabricados con alta precisión en aluminio macizo
- Superficies: con un arenado delicado y anodizadas para un tacto muy suave
- Extremadamente fina: el espesor de la base es de sólo 5,6 mm (!)
- Ergonómica y muy compacta

Dimensión real 1:1



SMILELINE 2023

BISAGRAS MAGNÉTICAS PARA SU SLIMPAD PRO



Para los que preferáis quitar la tapa por completo de su SlimPad PRO, es posible intercambiar el bisagras normales con las bisagras magnéticas con las presentadas aquí y que son magnéticas.



Descripción	Art. nº
SlimPad PRO-B build-up, conjunto completo: contenedor con tapa, placa blanca de vidrio con ranuras, 10 tiras negras	15100-BW (white)
Placa blanca de vidrio con ranuras, 204 x 115 mm	15110-BW
SlimPad PRO-B build-up, conjunto completo: contenedor con tapa, placa negra de vidrio con ranuras, 10 tiras negras	15100-BB (black)
Placa negra de vidrio con ranuras, 204 x 115 mm	15110-BB
Tiras negras	15120-B
Estuche en fibra de PET reciclado para protección y transporte de SlimPad PRO (ver pág.31)	15999
SlimPad PRO, bisagras magnéticas (2 pzas)	15001

SLIM PAD

WET'N'DRY



SMILELINE 2023

La nano-tecnología
a su servicio.

Nuestro modelo SlimPad es la síntesis de todas las demandas y propuestas que habéis comunicado a nuestro equipo de diseño. Las especificaciones técnicas han sido totalmente respetadas :

- **base de trabajo lo más fina posible y próxima y cercana a la superficie de trabajo : ;10 mm de altura !**
- **superficie de trabajo lo más cercana posible del usuario : 20 mm**
- **muy compacta y con diseño minimalista**
- **formato portátil y fácil para llevar consigo a un curso**
- **apilable**
- **tapa desmontable**
- **superficie de trabajo de 240 x 135 mms**

La superficie de la Wet'n'Dry SlimPad es una placa de vidrio con seis ranuras, donde se insertan tiras negras de PVA que absorben el líquido desde el depósito. Vuestra cerámica, al contacto con las tiras húmedas, mantendrá una consistencia ideal días enteros, mientras que haya líquido en el depósito.

NANO-hydrophobic

Con vuestro set SlimPad recibiréis un recipiente de líquido «NANO – hydrophobic solution ». Es un producto químico/mágico con el que se puede tratar la superficie de vidrio para reducir la tensión superficial. Resultado : **vuestras masas mantendrán la cohesión y quedarán compactas, y la superficie de trabajo más limpia.** ¡Una mayor comodidad de trabajo!



Descripción	Art. nº
Wet'n'Dry SlimPad conjunto completo: 1 contenedor con tapa, placa de vidrio con ranuras, 10 tiras negras de PVA, solución NANO-hidrofóbica 15 ml	13090-WHITE
Wet'n'Dry SlimPad negra, set completo : 1 contenedor con tapa, placa de vidrio con ranuras, 10 tiras negras de PVA, solución NANO-hidrofóbica	13090-BLACK
Placa de vidrio de recambio 240 x 135 x 4 mm, 10 tiras negras de PVA, solución NANO-hidrofóbica 15 ml	13091
Wet'n'Dry, «The Black Ones», tiras negras de PVA, 10 pzas	11094-B
Solución NANO-hidrofóbica, 15 ml	1160

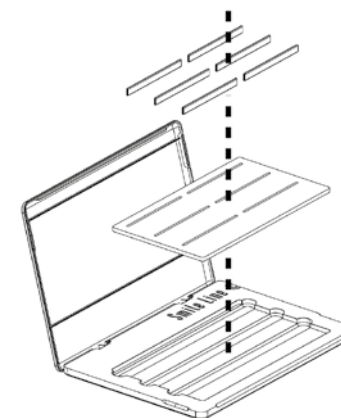

iMIX!

LÍQUIDO DE MODELAR PARA TODAS LAS CERÁMICAS

iMix! es una fórmula única desarrollada por el MDT **Dominique Vinci** de Ginebra. Sus pruebas se realizaron principalmente con una cerámica de baja fusión, lo que significa que es universal.

Te sorprenderá la maravillosa consistencia cremosa que proporciona a tus masas de cerámica, facilitando mucho su modelado.

iMix! También amplía el tiempo de trabajo por lo que también es muy apreciado en caso de grandes rehabilitaciones.

Por último, pero no menos importante, iMix! tiene un costo mucho más bajo que los líquidos de modelado tradicionales del mercado.



1172
iMix, líquido para cerámica
alta y baja fusión / 5000ml

1170
iMix, líquido para cerámica
alta y baja fusión / 200ml

1171
iMix, líquido para cerámica
alta y baja fusión / 1000ml

UNITED COLORS OF D. VINCI

Identificación clara
de las masas durante
el montaje!

Una muy pequeña porción mezclada con la cerámica confiere a esta última un color intenso y luminoso. Atribuyendo un color diferente a cada masa que se utiliza, **la visualización del posicionamiento de cada una de ellas es extremadamente preciso y confortable.**

Gracias a su consistencia plástica, estos colorantes fluorescentes impiden que las diferentes masas cerámicas se mezclen entre ellas. United Colors of D.Vinci se calcina sin dejar residuos y sin contaminar la cerámica.

Atención: Es importante aumentar el tiempo de secado. Los colorantes son concentrados y no deben ser usados puros – Ver el video en www.smileline.ch



5200-Asst
United Colors of D. Vinci, 7 botellas de 10 ml



SLIM PAD PRO – STAINS

PLACA DE MEZCLA PARA STAINS CERÁMICA

Hasta ahora los «Stains» eran sólo el último toque del maquillaje. Actualmente con los nuevos materiales y tecnologías de fresado, la operación de «maquillaje» requiere una atención particular y representa claramente un valor añadido para el trabajo final.

La nueva SlimPad PRO-S fue concebida con esta filosofía, ofreciendo un número mayor de huecos para los maquillajes así como una superficie de mezcla generosa.

- Placa de mezcla blanca opaca (Al2O3), 204 x 115 mm
- 25 huecos, más amplia y confortable superficie de mezcla
- Prolonga la conservación de la consistencia de los colorantes
- Base y cubierta: fabricados con alta precisión en aluminio macizo
- Superficies: con un arenado delicado y anodizadas para un tacto muy suave
- Extremadamente fina: el espesor de la base es de sólo 5,6 mm (!)
- Ergonómica y muy compacta



Descripción	Art. nº
SlimPad PRO-S "Stains", losa de mezcla de óxido de aluminio Al2O3, juego completo de 25 pocillos	15300-S
Losa de mezcla de óxido de aluminio Al2O3, 25 pocillos	15310-S

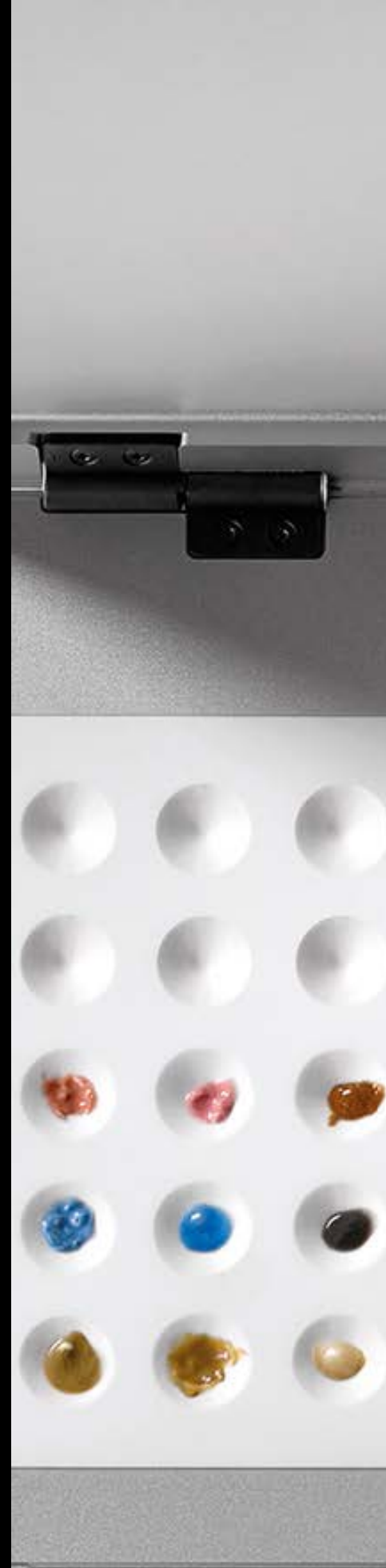

Mismo producto que el de la página anterior, también con superficie de Al2O3 pero sin los pequeños huecos (excepto dos en la parte delantera para el líquido) para los que preferáis total libertad para las mezclas.

Descripción	Art. nº
SlimPad PRO-S "Artist", losa de mezcla de óxido de aluminio Al2O3, juego completo de 2 pocillos	15400-S
Losa de mezcla de óxido de aluminio Al2O3, 2 pocillos	15410-S



15999
Estuche exclusivo, fabricado a partir de botellas PET recicladas. El complemento ideal para la SlimPad PRO (protección - transporte).

TINTO

SMILELINE 2023

Las bandejas de mezcla Tinto permiten almacenar productos pre-mezclados como por ejemplo maquillajes u opáquer en pasta, protegiéndolos del polvo. Aunque sea de concepción tradicional (placa seca realizada de polipropileno reforzado de fibra de vidrio), Tinto se distingue por un **diseño único, ergonómico y compacto**. La tapa está equipada con una ventana panorámica transparente en policarbonato que permite reconocer el contenido de las bandejas de un vistazo.

Tinto fue pensada para ser **apilada una sobre otra**, ahorrando mucho espacio: muy útil ahora que la mayoría de los laboratorios están equipados con **varias marcas de cerámicas**. Será también muy fácil indicar con un marcador sobre el lado de la bandeja la referencia del producto contenido.

Tinto está disponible en dos modelos. El primero con 9 huecos de 18 mm de diámetro y un hueco más pequeño para el líquido. El segundo modelo tiene 15 huecos de 14 mm de diámetro y dos huecos para el líquido. Las dimensiones de Tinto son de 118 x 118 x 25 mm.

Tinto se suministra con dos piezas, es decir o dos modelos idénticos, o un modelo de cada.

Compactas
y herméticas.



Descripción	Art. nº
Tinto, set de 2 bandejas con 9 y 15 huecos	1300
Tinto, set de 2 bandejas con 9 huecos	1309
Tinto, set de 2 bandejas con 15 huecos	1315



CERA Y COMPOSITE

SMILELINE 2023



Calidad superior
Made in Suiza!

SLIM PAD PRO – COMPO

BANDEJA DE MEZCLA PARA COMPOSITES FOTOPOLIMERIZABLES

SlimPad PRO-C: la bandeja de mezcla excepcional y muy exclusiva para trabajar con composites fotopolimerizables.

- Vidrio bicolor: negro para preparación del composite y blanco para los colorantes
- Limpieza muy fácil: una vez endurecido, el material se puede quitar del vidrio sin dejar rastros, con la ayuda de una espátula o un bisturí
- Inserción de silicona antiadherente para el líquido a la derecha o a la izquierda (para diestros o zurdos) y pequeño contenedor con esponja para eliminar los excesos de líquido en el instrumento
- Base y cubierta: fabricados con alta precisión en aluminio macizo
- Superficies: con un arenado delicado y anodizadas para un tacto muy suave
- Extremadamente fina: el espesor de la base es de sólo 5,6 mm (!)
- Ergonómica y muy compacta



Descripción	Art. nº
SlimPad PRO-C compo, conjunto completo: contenedor con tapa, vidrio bicolor, inserción silicona con esponja	15200-C
Vidrio bicolor blanco y negro	15210-C
Inserción silicona y contenedor esponja	15220-C
Esponjas de reposición (5 pzas)	15230-C

SMILELINE 2023

COMPOSITE INSTRUMENT SET

MÓDULOS INSTRUMENTOS PARA COMPOSITES

Modulable, confortable e innovador.

Todos estos instrumentos han sido desarrollados de forma específica para modelar los composites foto-polimerizables. Los primeros tres módulos son espátulas realizadas en acero inoxidable «elástico»; los dos módulos siguientes son de caucho sintético, cuya enorme ventaja es tener una «adherencia cero» con el composite.

Los módulos Composite Instruments son parte integrante del programa «Instrument by Smile Line» y son compatibles con todos los mangos presentados en las páginas 6 y 7.

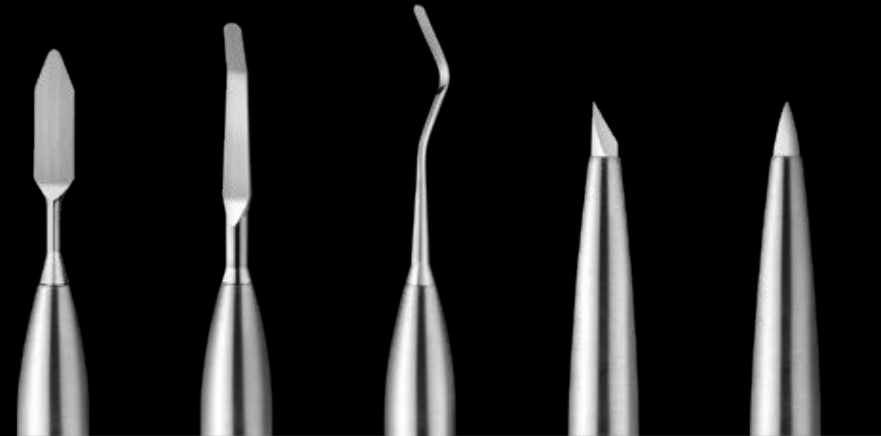

4000-S1
Módulo espátula
p.composites #1

4000-S2
Módulo espátula
p.composites #2

4000-S3
Módulo espátula
p.composites #3

4000-R1
Módulo caucho #1,
Círcel

4000-R2
Módulo caucho #2,
Cono

4010-S1
Instrumento completo
(4000-AH + S1)

4010-S2
Instrumento completo
(4000-AH + S2)

4010-S3
Instrumento completo
(4000-AH + S3)

4010-R1
Instrumento completo
(4000-AH + R1)

4010-R2
Instrumento completo
(4000-H + R2)

14070
Set de 5
instrumentos
para composites,
mangos en
aluminio anodizado
negro, microfibra



MOLDES SILICONA

N-ARCHITECT POSTERIOR / ANTERIORS

Fabricados en silicona transparente, estos moldes le permiten hacer fácilmente y muy rápidamente sus propias carillas de cera o composite.

El surtido **ANTERIOR** consta de tres formas superiores y una forma inferior, en dos tamaños cada una de ellas, con un total de 8 moldes.

El surtido **POSTERIOR** se compone de dos juegos más grandes y dos tamaños más pequeños. Muy útiles para realizar encerados de diagnóstico y para cualquier caso de cerámica prensada.



2111
New Architect, set de 8 moldes anteriores en silicona



2121
New Architect, set de 4 moldes posteriores en silicona

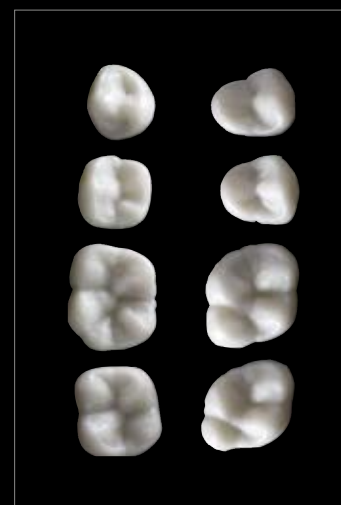

SMILELINE 2023

MICRO-VIBES 2

Good vibes
...para sus
composites también!



Espátula #2 Espátula #3 Aguja #4

El Micro-Vibes se ha revelado muy eficaz para el trabajo de composites al optimizar las propiedades tixotrópicas de este último.

- **Mejor adaptación del composite**
- **Textura menos pegajosa pues hay menos burbujas de aire**
- **Mejor control de los espesores de material**
- **Aplicación más precisa**

Las puntas para modelado del composite expuestas más arriba no forman parte del set Micro-Vibes 2 de base y se piden por separado, en conjunto de 3 puntas o cada modelo individualmente.

Descripción	Art. nº
Micro-Vibes 2, Set completo : Micro-Vibes, 1 punta doble, 1 espátula, 1 pila AAAA	02000-MV2
Micro-Vibes 2, Set 3 instrumentos para composites	02100-MV2
Espátula #2	02102-MV2
Espátula #3	02103-MV2
Aguja #4	02104-MV2



WAX INSTRUMENT SET

INSTRUMENT BY SMILE LINE

Tradición, calidad, **fabricación exclusivamente suiza y europea**. Los instrumentos Smile Line para cera simbolizan lo que es mejor en este ámbito. Un set de instrumentos que, una vez adquirido, os acompañará numerosos años.

Nota: todos los módulos presentados en estas páginas son compatibles naturalmente con los mangos presentados en las páginas 6 y 7.

Respeto de las tradiciones con la más alta calidad.

SMILE LINE 2023



- 4000-SC** Módulo bisturí estándar
- 4000-D** Módulo Lecrón
- 4000-E** Módulo Zahle, cuchillo
- 4000-F** Módulo Zahle, espátula
- 4000-G** Módulo Cuchara corta
- 4000-H** Módulo Hollenback de 1/2
- 4000-I** Módulo PK Thomas
- 4000-J** Módulo Aguja

4010-SC
Instrumento completo con mango 4000-AH

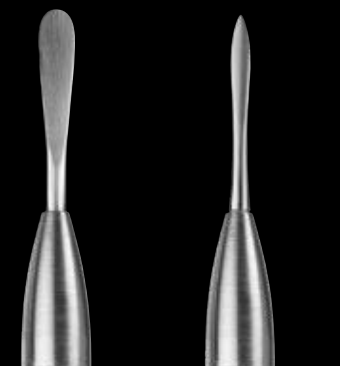

- 4000-S** Módulo Beale, espátula
- 4000-T** Módulo Beale, punta



4000-U
Módulo martillo

No incluido en el set.



14060-N
Set de 10 instrumentos para cera, mango aluminio anodizado, micro-fibra

CERA HIGH PRECISION

Calidad, fiabilidad y confort de trabajo.



2150
Cera blanca ADD-ON, 30g



2151
Cera POSITION, 30g



2160
High Precision Margin wax, roja, 30g



2161
High Precision Inlay wax, verde claro, 30g



2162
High Precision Modelling wax, verde intenso, 30g

High Precision ADD-ON Wax

Una cera 100% orgánica estudiada expresamente para fabricar vuestras carillas en los moldes de silicona. Calentando ligeramente una carilla realizada con esta cera, podréis adaptar su forma sin riesgo que se rompa.

High Precision POSITION Wax

Esta cera totalmente orgánica es blanda y fácil de pegar y os permite fijar los elementos de cera, como las carillas o las caras oclusales que habréis fabricado en los moldes de silicona.

High Precision Margin Wax

Es una cera con características superiores para modelar todas las partes marginales (cofias e inlays). Esta cera se distingue por su casi inexistente retracción.

High Precision Inlay Wax

Cera de modelar dura para superficies oclusales e inlays, increíblemente fácil para retocar. Sus calidades son tales, que también está indicada para realizar fresados perfectamente. La superficie que se obtiene después de colar o prensar es extremadamente lisa.

High Precision Modelling Wax

Cera universal dura para modelar (cofias, inlays), con muy poca retracción. Calcina sin dejar residuos y es muy cómoda para modelar.

Todas las ceras Smile Line High Precisión Waxes son 100% orgánicas.

TOMA DE COLOR Y FOTOGRAFÍA

SMILELINE 2023



Must have



OPTISHADE

ADAPTACIÓN DIGITAL DE TONOS: TOMA DIGITAL DE COLOR EN LA PALMA DE SU MANO!



SMILELINE 2023

Desde que se tiene memoria, los técnicos dentales y dentistas apasionados han tratado de encontrar alternativas al uso de guías de color comerciales para la toma de color. La mejor alternativa hasta ahora han sido guías de color personalizadas a partir de los propios materiales, ya sean de cerámica o de composite. Sin embargo, la toma de color siendo en gran parte analógica debe estar respaldada por una gran experiencia de parte del profesional para obtener resultados fiables.

OPTISHADE STYLEITALIANO ofrece una nueva solución para la toma de color dental que supera a todos los demás dispositivos digitales del mercado por su alta precisión y repetibilidad.

El color se comunica en coordenadas $L^*a^*b^*$, valores universales en el mundo de la colorimetría, muy intuitivos y fácilmente interpretables por el usuario.

Estas coordenadas $L^*a^*b^*$ pueden ser:

- interpretadas por el usuario y además comparadas con las bases de datos de las guías de colores comerciales en el OPTISHADE STYLEITALIANO
- o bien, exportadas al software Matisse, que calculará las recetas de estratificación y mezcla de cerámicas necesarias para el caso en concreto

EL $L^*A^*B^*$ EN EL CAMPO DENTAL SIMPLIFICADO PARA PRINCIPIANTES:

Casi CUALQUIER color de dientes que pueda ver es simplemente una mezcla de gris **Luminosidad (L^*)**, rojo **a^*** y amarillo **b^*** . Optishade mide con alta precisión y repetibilidad estos 3 valores [coordenadas].



LECTURA COLOR COORDENADAS

El espacio de color $L^*a^*b^*$ describe numéricamente todos los colores en 3 dimensiones. L^* es para la luminosidad, mientras a^* y b^* para los componentes rojo-verde y amarillo-azul respectivamente.

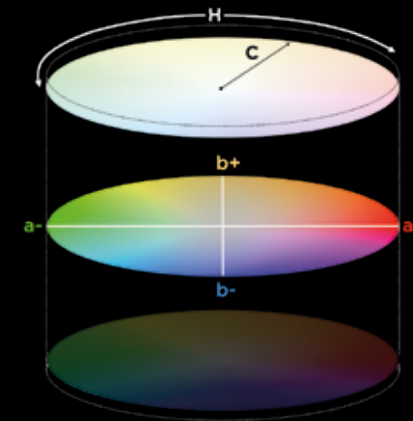

L^* : Blanco vs. negro, 100 es blanco y 0 es negro.

b^* : Amarillo vs. Azul, donde un número positivo es amarillo y un número negativo indica azul.

a^* : Rojo vs. verde, donde un número positivo es rojo y un número negativo indica verde.

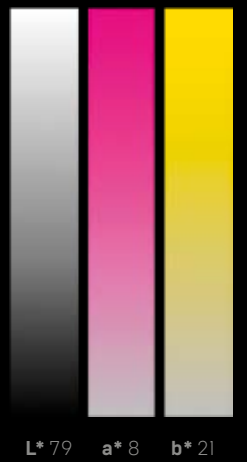
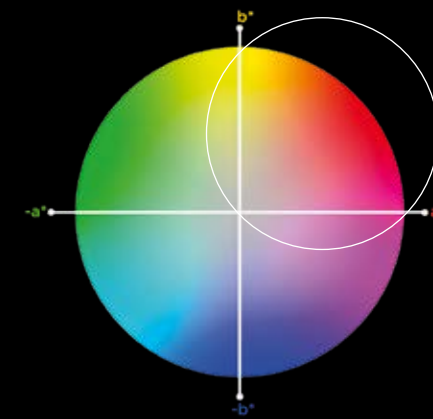

En el campo dental, las coordenadas de color son extremadamente fáciles de leer, ya que prácticamente solo tenemos que trabajar sobre Luminosidad (L^*), rojo (a^*) y amarillo (b^*). Es muy poco común "visitar" los números negativos.

La escala $L^*a^*b^*$ supera las barreras del lenguaje y permite a cualquier persona comunicar el color de forma exacta independientemente del dispositivo utilizado y además da toda la información necesaria para calcular las diferencias de color. OPTISHADE STYLEITALIANO comunica coordenadas de color Lab y LCH, haciendo la comunicación muy intuitiva y precisa.

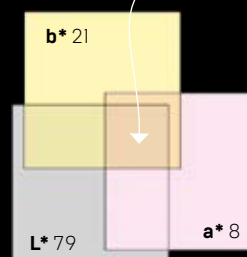

LOS DIFERENTES CASOS DE UN CASO REAL



Medición del color del sustrato con Optishade



Medición del color del diente natural adyacente con Optishade

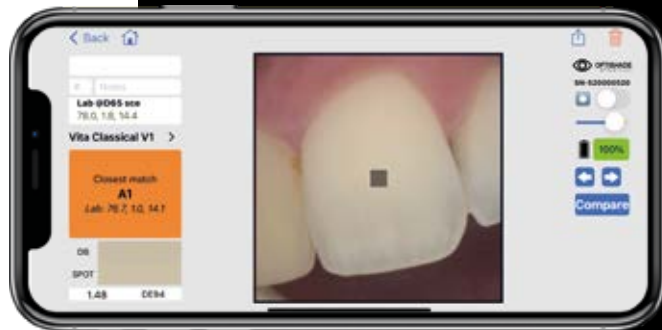

Función de comparación en la aplicación Optishade: a la derecha el diente natural, a la izquierda la corona



Descubre todas las funciones de la aplicación en nuestras detalladas instrucciones de uso

Resultado final en un solo paso. El técnico no vio al paciente



Muchas gracias a la Dra. Marie Clément y al MDT Lionel Marsten por la cortesía!

SMILELINE 2023

OPTISHADE SET



Descripción	Art. n°
Optishade Juego completo	70100-OS
Optishade Cono Guía de Captura (5pzs)	70110-OS
Tapa de calibración Optishade (5pcs)	70120-OS
Optishade Hardcase (opcional)	70130-OS
Optishade USB-C cable (para ipad pro) (opcional)	70140-OS

Sólo compatible con



Descarga gratis nuestra aplicación Optishade (Appstore)

OPTISHADE + MATISSE : EL EQUIPO GANADOR!



MATISSE es un software con datos integrales y tecnología de inteligencia artificial para facilitar la combinación de los colores dentales.

Puede importar los archivos de color de OPTISHADE STYLEITALIANO y Matisse los "traducirá" en recetas cerámicas simples y le brindará soluciones para cualquier restauración estética, paso a paso: Modelo estético-Asesoramiento de estructuras-Recetas de dentina-Efectos internos-Incisal superficial.

¡MATISSE también incluye un ESTUDIO DE MAQUILLAJE EN MONOLÍTICO A VOLUMEN TOTAL, para lograr una combinación de tonos perfecta de manera extremadamente fácil! Esta función crea fórmulas de maquillaje que puede usar para micro-estratificaciones, coronas monolíticas a volumen total y para hacer correcciones de color después de la primera cocción con la técnica de maquillaje interno.



Descubre Matisse

SMILE LITE MDP2

MOBILE DENTAL PHOTOGRAPHY

una nueva era en la fotografía dental!

SMILELINE 2023

El Smile Lite MDP2 es un dispositivo plug & play muy fácil de usar y que no necesita ninguna App especial, proceso de calibración o educación específica. Te permitirá mejorar drásticamente tus resultados con la cámara de tu smartphone... muy fácilmente. Se convertirá rápidamente en una herramienta muy útil en su día a día.

Pronto se convertirá en una herramienta obligatoria para usted :

- fotografías para la toma de color
- comunicación diaria con el laboratorio
- comunicación con los pacientes
- vídeos cortos
- documentación de los pacientes
- fotos artísticas



Adaptador universal
Anchura entre 55-85 mm

El Smile Lite MDP2 puede considerarse como un «mini estudio fotográfico». Está equipado con tres grupos de LEDs (Diodos Emisores de Luz): cada grupo puede ser iluminado individualmente. Una función de atenuación le ofrece la posibilidad de establecer cuatro niveles diferentes de iluminación.

La parte trasera del Smile Lite MDP2 está equipada con un adaptador universal que es ajustable y se adapta a cualquier smartphone cuya anchura esté entre 55-85mm. Para satisfacer todos los gustos y preferencias, recibe un segundo adaptador para teléfono que no tiene manija.

SMILE LITE MDP2 ACCESORIOS



Difusores

Ideales para suavizar la luz y hacer más prominente la textura de la superficie.



Filtro polarizador

Elimina el reflejo de la luz de los dientes y ayuda para determinar el matiz y el valor. También ayuda a ver las caracterizaciones internas del diente.

Las diferentes iluminaciones

MDP2 con LEDs centrales a máxima potencia, LEDs laterales apagados

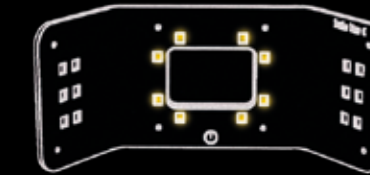

MDP2 con LEDs laterales a máxima potencia, LEDs centrales apagados

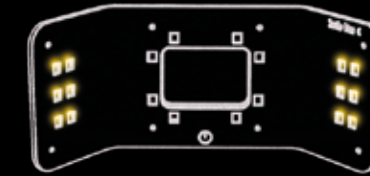

MDP2 con LEDs laterales a máxima potencia + difusor, LEDs centrales apagados

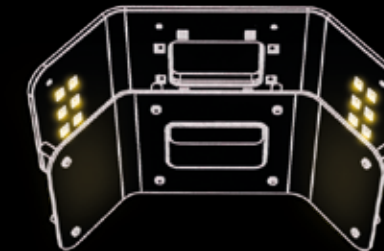

MDP2 con LEDs centrales a máxima potencia + filtro polarizador, LEDs laterales apagados



...y los resultados



MENSAJE DEL INVENTOR

Estimados colegas, queridos usuarios del Smile Lite MDP2,

Después de casi 5 años de experimentos y pruebas con teléfonos inteligentes para fotografía dental, tuve la oportunidad de comenzar en 2014, con el grupo global Styleitaliano, el desarrollo del MDP2 Smile Lite en colaboración con la empresa suiza Smile Line SA.

Es una alegría para mí presentarles una herramienta cuyo desarrollo ha sido 100% dedicado a la fotografía dental con teléfonos inteligentes (MDP2 = fotografía dental móvil).

Smile Lite MDP2 es una revolución para la fotografía dental gracias a la facilidad de uso, la calidad profesional de los resultados obtenidos además de por el aspecto económico.

Actualmente, mi opinión es que cada profesional debe tomar fotografías ya que los beneficios son numerosos: comunicación optimizada con el paciente pero también con el laboratorio, y especialmente, muy importante, para documentar sus casos.

Paralelamente a la fotografía tradicional que utiliza máquinas reflex digitales (DSLR), MDP2 de Smile Line se puede describir como un mini estudio fotográfico que cubre varias necesidades:

- un flash anular
- flashes laterales (flash dual)
- fotografía con difusor (softbox)
- fotografía con filtro polarizador
- fotografía con difusor y filtro polarizador al mismo tiempo
- realizar videos dentales

Llamo la atención de todos/as sobre el hecho de que la fotografía es una técnica muy amplia y que es complejo establecer una regla precisa sobre la mejor manera de proceder. Por eso los cursos de fotografía profesional se están incrementando en todas partes.

Los mejores resultados se obtendrán con experiencia, paciencia y pruebas. Les invito a ser curiosos, divertirse jugando con la sombra y la luz y descubrir las fenomenales posibilidades de las cámaras de los teléfonos inteligentes actuales.

Le deseamos mucha diversión y placer con Smile Lite MDP2!

Atentamente,

Prof. Louis Hardan DDS, CES, DEA, PhD
Department of Restorative and Esthetic Dentistry
Saint-Joseph University, Beirut, Lebanon



SMILE LITE MDP2 SETS



Descripción	Art. n°
Smile Lite MDP2 Master Set	6700-Master



Descripción	Art. n°
Smile Lite MDP2 Basic Set Sin difusor ni filtro polarizador	6700-Basic



MDP2 micro website

SMILE LITE

TOMA DE COLOR POR EL ESPECIALISTA

Sin las herramientas adecuadas, la toma de color puede ser una fuente de fracasos y malentendidos mientras se realizan restauraciones estéticas. Existen un sin fin de factores que pueden influenciar de forma negativa la percepción del color, como la luz ambiente (intensidad y tipo de luz), el entorno operativo, así como factores humanos como la fatiga y el estrés.

Smile Lite es una herramienta revolucionaria que aporta fiabilidad, simplicidad y eficiencia- reduciendo **drásticamente el riesgo de cometer errores durante la toma de color.**

Equipada con LEDs (Diodos Emisores de Luz) calibrados a una temperatura de la luz de 5500°K (equivalente a la luz natural), Smile Lite produce luz natural, neutral, estable y fiable en cualquier momento del día sin importar las condiciones de luz del exterior (nublado o soleado).

La calidad de la luz de Smile Lite permite distinguir fiablemente y fácilmente la tonalidad, el valor y el croma de los dientes y también permite que la estructura interna de los dientes sea más evidente.

La apertura rectangular a través de la cual se realiza la toma de color delimita precisamente la zona de trabajo y elimina posibles fuentes de distracción al usuario.

Este sorprendente filtro elimina los reflejos no deseados (especulares y difusos) y permite al usuario **observar los dientes de una forma completamente diferente y nueva:** mejor apreciación del color, mejor comprensión de las transparencias del diente y realza los más pequeños detalles.

Observe los dientes como nunca antes!

SMILELINE 2023



Foto sin filtro

Foto con filtro Style Lense



Descripción	Art. nº
Smile Lite, set completo con filtro Style Lense	6500
Filtro polarizador Style Lense	6510



FLEXIPALETTE

En colaboración con «Styleitaliano», un grupo de estudio de dentistas e investigadores apasionados en la odontología estética, Smile Line introduce en el mercado un surtido de contrastadores (fondos negros) destinados a la fotografía intraoral: Flexipalette.

Las Flexipalettes están hechas de una lámina de cobre flexible revestida con PlastiMed, una silicona negra de grado médico, sin látex, hipoalérgica, completamente segura.

- Flexipalette se puede esterilizar en autoclave a 135°C
- Flexipalette es totalmente opaca y sin reflexión de luz
- Flexipalette tiene una superficie suave al tacto y agradable en boca
- Flexipalette puede ser moldeada de 30° hasta 45° para obtener más ergonomía



Con Flexipalette

Sin Flexipalette

Un «must» para la fotografía intraoral!



Encontrará un breve vídeo que muestra el uso de Flexipalette y sus indiscutibles ventajas.

Descripción	Art. nº
Flexipalette, set de 4 formas	FP-3100
Flexipalette Forma A	FP-3001
Flexipalette Forma B	FP-3002
Flexipalette Forma C	FP-3003
Flexipalette Color Match	FP-3004

Flexipalette A

Flexipalette C



Flexipalette B

Flexipalette Color Match



ACCESORIOS IMPLANTOLOGÍA

SMILELINE 2023



Confort y ergonomía



IMPLANT DRIVERS

DESTORNILLADORES PARA IMPLANTES, PARA LABORATORIO

SMILE LINE 2023



Destornillador compatible Nobel Biocare¹

4000-NOB punta destornillador
4010-NOB destornillador completo

4000-L-NOB punta destornillador, larga
4010-L-NOB destornillador completo, largo



Destornillador compatible Straumann¹

4000-STR punta destornillador
4010-STR destornillador completo

4000-L-STR punta destornillador, larga
4010-L-STR destornillador completo, largo



Destornillador compatible Astra Tech¹

4000-AST punta destornillador
4010-AST destornillador completo

4000-L-AST punta destornillador, larga
4010-L-AST destornillador completo largo



Destornillador compatible Friadent¹

4000-FRI punta destornillador
4010-FRI destornillador completo

4000-L-FRI punta destornillador, larga
4010-L-FRI destornillador completo, largo



Destornillador compatible 3i¹

4000-iii-HX punta destornillador
4010-iii-HX destornillador completo

4000-L-iii-HX punta destornillador, larga
4010-L-iii-HX destornillador completo, largo

Disponible también con cabeza cuadrada: sustituir HX por SQ en el número de artículo



Destornillador compatible Camlog¹

4000-CAM punta destornillador
4010-CAM destornillador completo

4000-L-CAM punta destornillador, larga
4010-L-CAM destornillador completo, largo



Destornillador compatible Ankylos¹¹

4000-ANK punta destornillador
4010-ANK destornillador completo

4000-L-ANK punta destornillador, larga
4010-L-ANK destornillador completo largo



Destornillador compatible SPI¹

4000-SPI punta destornillador
4010-SPI destornillador completo

4000-L-SPI punta destornillador, larga
4010-L-SPI destornillador completo, largo



4010-L-STR destornillador completo, largo

El set de destornilladores para implantes de Smile Line se ha convertido en **un accesorio indispensable** en muchos laboratorios dentales.

El set contiene 8 modelos de destornilladores, compatibles con los sistemas de implantes más comunes en el mercado: Nobel Biocare, Straumann, Astra Tech, 3i, Camlog, SPI, Ankylos, Friadent¹.

Interesa saber que en la mayoría de los casos, cuando un sistema de implantes no se encuentre entre los del set, será compatible con uno de los 8 destornilladores propuestos.

Los destornilladores del set «Station» tienen la longitud estándar, pero es posible pedir cada instrumento o parte del instrumento individualmente y por lo tanto tener la posibilidad de conseguir cada destornillador en versión «punta larga».

Descripción	Art. nº
Implant Drivers Station, set completo con 8 destornilladores (longitud estándar) y un soporte de aluminio macizo anodizado (Station), color natural	4300
Soporte de aluminio macizo anodizado (Station), color natural, sólo	4301
Soporte de aluminio macizo anodizado (Station), color negro, sólo	4302



¹Nobel Biocare, Straumann, Astra Tech, 3i, Camlog, SPI, Ankylos, Friadent todas son marcas registradas.

SIDEKICK

DESTORNILLADORES CLÍNICOS DE IMPLANTES



Destornillador compatible Nobel Biocare¹
D-400-NOB-S, 8 mm
D-400-NOB-M, 13 mm
D-400-NOB-L, 25 mm



Destornillador compatible Straumann¹
D-400-STR-S, 8 mm
D-400-STR-M, 13 mm
D-400-STR-L, 25 mm



Destornillador compatible Astra Tech¹
D-400-AST-S, 8 mm
D-400-AST-M, 13 mm
D-400-AST-L, 25 mm

El juego de destornilladores para implantología Sidekick contiene 9 modelos (cada uno disponible en 3 longitudes) compatibles con los sistemas de implantes más populares en el mercado. El objetivo es que usted tenga **a su disposición en cualquier momento EL modelo que necesita inmediatamente.**

Dada la amplia gama de geometrías disponibles, en un 99% de los casos encontrará un modelo compatible con las diferentes marcas de implantes.

Un ingenioso mecanismo permite anclar las puntas de los destornilladores en el instrumento con un diseño fácil y muy compacto.

Para completar el concepto, Smile Line ha creado una pinza de sujeción cuya huella se corresponde con el perfil de la cabeza del destornillador para los casos de torque extremo o difíciles de desatornillar. Su uso es muy cómodo, **con acceso lateral a la cabeza del tornillo** sin tener que quitarlo de su ubicación.

El kit de destornilladores para implantes Smile Line está disponible en dos versiones: el modelo «básico» con una longitud estándar de mango para cada marca (9) o modelo «Maestro» que incluye los 9 modelos en las 3 longitudes (27).

También puede crear su kit personalizado: cada componente está disponible individualmente.



Destornillador compatible Friadent¹
D-400-FRI-S, 8 mm
D-400-FRI-M, 13 mm
D-400-FRI-L, 25 mm



Destornillador compatible 3i¹
D-400-iii-S, 8 mm
D-400-iii-M, 13 mm
D-400-iii-L, 25 mm



Destornillador compatible Camlog¹
D-400-CAM-S, 8 mm
D-400-CAM-M, 13 mm
D-400-CAM-L, 25 mm



Destornillador compatible Ankylos¹
D-400-ANK-S, 8 mm
D-400-ANK-M, 13 mm
D-400-ANK-L, 25 mm



Destornillador compatible SPI¹
D-400-SPI-S, 8 mm
D-400-SPI-M, 13 mm
D-400-SPI-L, 25 mm



Destornillador plano 1.4 mm
D-400-1.4-S, 8 mm
D-400-1.4-M, 13 mm
D-400-1.4-L, 25 mm



D-401
Cabeza destornillador



Eficaz, confortable y ergonómico.



Descripción	Art. nº
Sidekick, Kit destornilladores implantes Basic: 9 destornilladores 13 mm, 1 cabeza perfilada, 1 caja de aluminio	D-430-Basic
Sidekick, Kit destornilladores implantes Máster: 27 destornilladores 8-13-25 mm, 1 cabeza perfilada, 1 caja de aluminio	D-430-Master
Sidekick, Caja de aluminio vacía para destornilladores implantes	D-499
O'ring de sustitución para cabeza (5 pzas)	D-403

PINZA DE SUJECIÓN SIDEKICK

Su huella se corresponde con el perfil de la cabeza del destornillador y permite un acceso y una presión lateral. ¡En otros términos, mayor comodidad y ergonomía!

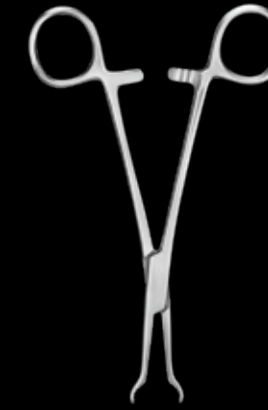

D-402
Pinza de sujeción



LLAVE DINAMOMÉTRICA Ajustable 15 / 20 / 25 / 35 Ncm

escala 1:1



D-490
Llave dinamoétrica

Gracias a su adaptador (#D-491), esta llave dinamoétrica es compatible con todas las puntas de destornilladores Sidekick.

Nota: Los poseedores de una llave dinamoétrica original Straumann necesitarán sólo el adaptador D-491 para poder utilizar todas las puntas Sidekick.

escala 1:1



D-491
Adaptador para llave dinamoétrica

¹Nobel Biocare, Straumann, Astra Tech, 3i, Camlog, SPI, Ankylos, Friadent todas son marcas registradas.

ACCESORIOS

SMILELINE 2023

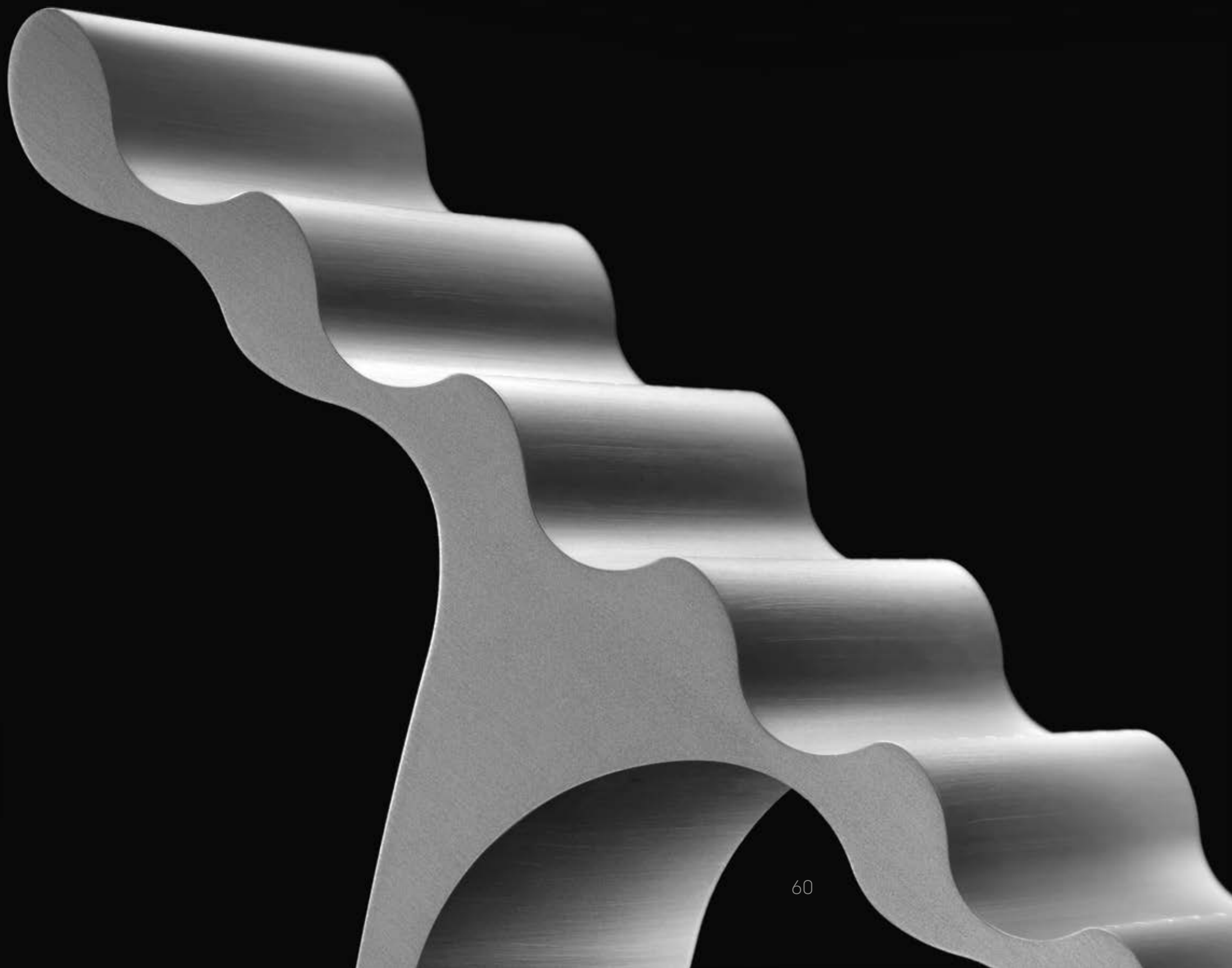

Eficacia – productividad



PINZA «IMPLANT BASE HOLDER»

Haz tu vida fácil!

El diseño de las extremidades de esta nueva pinza es muy innovador: dos mordazas en forma de media luna forman un cilindro de 1.4 mm de diámetro con apoyo a 90° cuando la pinza está cerrada.

1. insertar la extremidad de la pinza en la base del implante.
2. cerrar la pinza: las mordazas se apartan y crean una tensión en el interior de la base implante, manteniéndola firmemente.

«Implant base holder» es muy práctica y confortable para la limpieza de los componentes con vapor. La herramienta aporta también una ventaja enorme para la operación de colocación de la corona sobre la base: según las instrucciones del fabricante, mantener la presión durante algunos segundos y dejar posar.

Gracias al anillo «distanciador», el trabajo no estará jamás en contacto con la superficie de la mesa durante el tiempo de fraguado.

«Implant base holder» permite trabajar rápidamente, confortablemente y con total seguridad.



SMILE LINE 2023

8800
Pinza «Implant base holder»

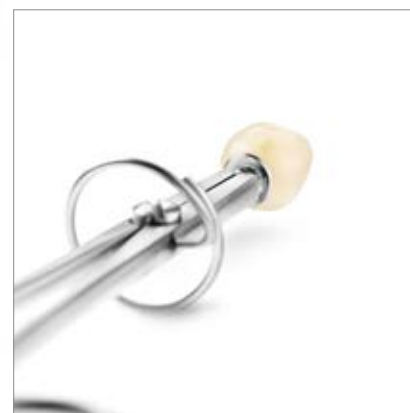
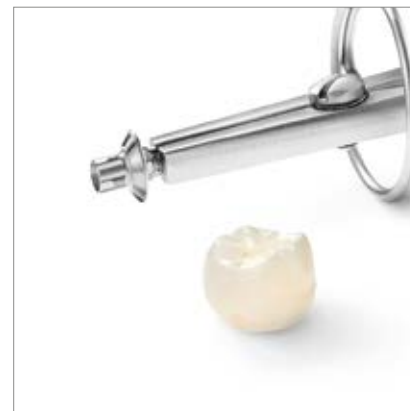

SAMPLER

Esta herramienta muy precisa le permite producir muestras de porcelana o composite del grosor deseado, muy fácil y rápidamente. Es también extremadamente útil para **sus mezclas personales y las pruebas de cocción** (prueba de una nueva cerámica, de su horno, etc.).

Los dispensadores para porcelana le permiten tomar el volumen exacto de masa precisa. Es esencial para las mediciones correctas. Las porciones tomadas son de 50-25 y 5-1 mm³, dependiendo del instrumento elegido.

Las placas de soporte negras están hechas de un material laminado que le posibilita pegar y relacionar todas sus pastillas para una personalización completa.

Producción
de muestras cerámica
y composite.

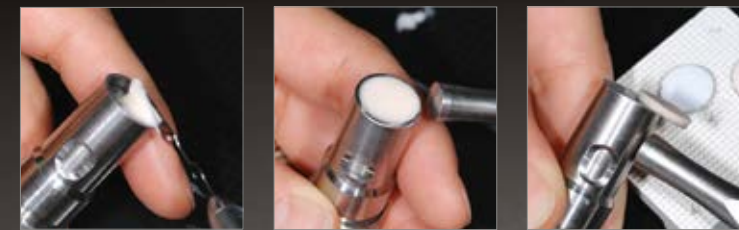

Descripción	Art. nº
Kit completo, incl. porcionadores de porcelana 50-25 y 5-1, tabla para listar	7010
Porcionadores sólo	7015
Tabla para listar (5 pzas)	7016
Porcionador 50-25	4010-A
Porcionador 5-1	4010-B

ZIR.CARE

Desde el primer minuto en que utilice Zir.Care, descubrirá nuevas sensaciones: **eficacia, suavidad, comodidad** como nunca antes había podido sentir.

Instrumento rotatorio de referencia para trabajar el Zirconio, Zir.Care es extremadamente eficaz también para trabajar la cerámica de recubrimiento. Igualmente con total suavidad y finura.

Zir.Care no ha surgido por los canales habituales del sector dental, sino que ha sido objeto de un desarrollo específico y exclusivo en colaboración con Smile Line.

- **Formidable eficacia de acabado**
- **Granulometría fina**
- **Recalentamiento mínimo**
- **Bajo desgaste**
- **Eficaz con zirconio y con cerámicas**
- **Novedad: También con grano más fino**

ZIR.CARE REGULAR



ZC-20L
Piedra para zirconio
forma medio-cono,
20 x 2 mm

ZC-20W
Piedra para zirconio
forma redonda,
20 x 4 mm

ZC-12WS
Piedra para zirconio
forma redonda,
12 x 2 mm

ZIR.CARE SOFT



ZCS-20L (soft)
Piedra para zirconio
forma medio-cono,
20 x 2 mm

ZCS-20W (soft)
Piedra para zirconio
forma redonda,
20 x 4 mm

ZCS-12WS (soft)
Piedra para zirconio
forma redonda,
12 x 2 mm

Descripción	Art. nº
Zir.Care, kit de 3 piedras para zirconio y 1 piedra para limpiar	ZC-00-asst
Zir.Care SOFT, kit de 3 piedras para zirconio y 1 piedra para limpiar	ZCS-00-Asst
Zir.Care, Cleaner, piedra para limpiar	ZC-cleaner

SMILE LINE 2023

ORGAN.EZ

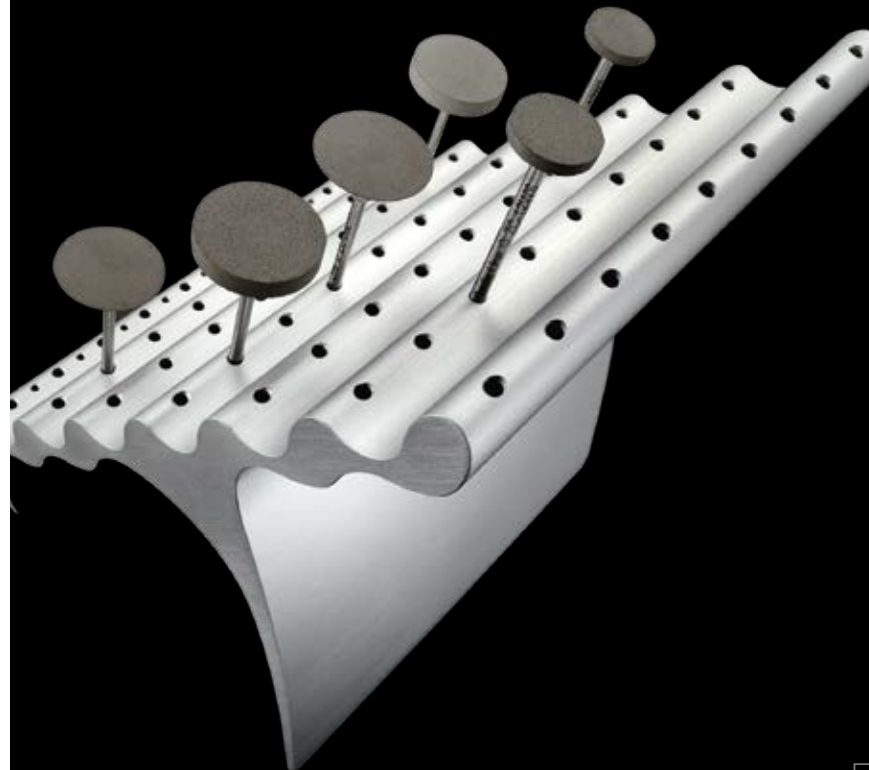

Fresero de aluminio macizo.

A primera vista, algunos verán una escultura colocada en la mesa de trabajo. No se deje engañar: ORGAN.EZ es primero y sobre todo un fresero extremadamente útil y ergonómico.

ORGAN.EZ le permite **organizar sistemáticamente** sus fresas, diamantados, pulidores con un simple objetivo: saber instantáneamente donde encontrarlas en vez de tener que buscarlas.

Fabricado en **aluminio macizo**, ORGAN.EZ es totalmente estable donde usted lo coloque. Para un máximo confort retirando o colocando las fresas, la entrada de cada orificio tiene un ligero ángulo.

Pueden ser colocados un máximo de 63 instrumentos con un vástago de 2.35 mm. En el primer nivel, usted encontrará 8 orificios adicionales pensados para colocar fresas de turbina.



8100
Organ.ez,
fresero en
aluminio macizo

GOLDEN SECTION DIVIDER

La proporción de oro es una relación cuyo resultado es llamado matemáticamente Phi (1.618) o phi (0.618). Está probado que **el universo usa esta proporción para su propia construcción**, desde las secuencias genéticas hasta al nivel de las galaxias, pasando por la construcción de flores, insectos, una mano, una cara o todo el cuerpo.

Del mismo modo que somos capaces de dividir una línea por la mitad o pintar una línea perpendicular, todos reconocemos la Proporción de Oro como una constante para la armonía y el equilibrio.

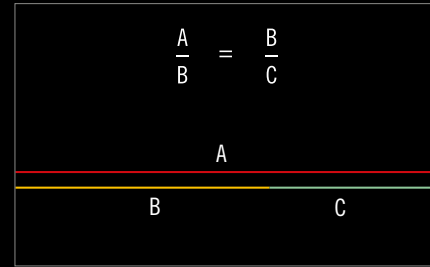
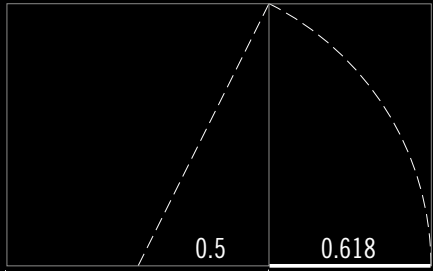

Descripción	Art. nº
Divisor Proporción Aurea, completo con 6 bloques preimpresos e instrucciones de uso	6010

Divisor para proporción de oro.

1 2 3 5 8 13 21 34 55 89 144 233 377 610 987 1597 2584 4181 6765 10946 17711 28657 46368

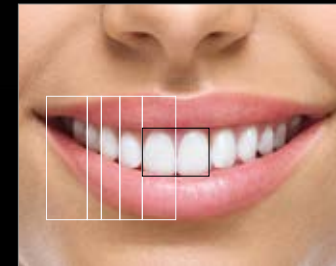

UNA HERRAMIENTA FASCINANTE
El Golden Section Divider **le permitirá fácilmente asimilar « físicamente » el concepto**. Ligeramente o ampliamente abierto, el Divisor Golden Section indica siempre dos segmentos respetando la proporción de oro. Fabricado de acero inoxidable de la más alta calidad y muy cuidadosamente ensamblado a mano, es una maravilla de la precisión mecánica. Se suministra junto con un surtido muy útil de bloques cuadrículados y con instrucciones de uso.



LA PROPORCIÓN DE ORO EN ODONTOLOGIA
Numerosos estudios demuestran que la proporción de oro está presente en la armonía de una sonrisa y dentición. (Vea la imágenes abajo). El Divisor Golden Section y los bloques cuadrículados le permiten descubrir en unos pocos segundos la meta teórica ideal en comparación con la situación real en boca. Estas informaciones son muy interesantes y muy útiles para:

- Casos estéticos
- Prótesis totales
- Posicionamiento del ángulo-eje de los dientes
- Control de encerados
- Gingivectomía



Los bloques cuadrículados « Golden Section Grids » [suministrados también en el kit] son muy útiles para registros en la boca del paciente así como para trabajar con modelo.

VENEER ME

Gracias a veneerME usted podrá transportar y manipular sus delicadas carillas (veneers) con las mayores condiciones de seguridad.

Máxima seguridad para sus Veneers.



Descripción	Art. nº
veneersME, 3 kits/cajas completos, 3 discos/gel de repuesto y 3 marcos de membrana de repuesto	2600
veneersME, discos/gel de repuesto (10 pzas)	2610
veneersME, marco de membrana de repuesto (10 pzas)	2620
veneersME Mini-set, 1 set completo, 1 disco/gel de repuesto y 1 marco de membrana de repuesto	2600-1

El pegamento es de gel de poliuretano

La base veneerME está recubierta con un disco de gel adhesivo de poliuretano. Las veneers se apoyan por el lado vestibular y se adhieren sin problema. Todos los trabajos de preparación (grabado ácido, silanización, etc) se pueden realizar en esta posición **sin temor a caídas o roturas**. El material es duradero y puede ser utilizado repetidamente (fácilmente sustituible).

Tapa con membrana

Cuando las veneers están sobre la plataforma, la tapa con membrana se fija sobre la base para mayor seguridad. **Una membrana sumamente fina que se adapta delicadamente y totalmente a la forma de las veneers** y contribuye a su estabilidad. Sólo falta cerrar la tapa y su trabajo está listo para ser enviado.

Una ventaja inmensa: la membrana es permeable! En otras palabras, el usuario puede lavar y secar la membrana después de haberla sacada del marco. De esta manera se puede trabajar en las mejores condiciones posibles de seguridad. La membrana está hecha de nylon y puede reemplazarse, si fuera necesario, después de algunas aplicaciones.

SMILELINE 2023



HOLDING GEL

Gel para fijación temporal.

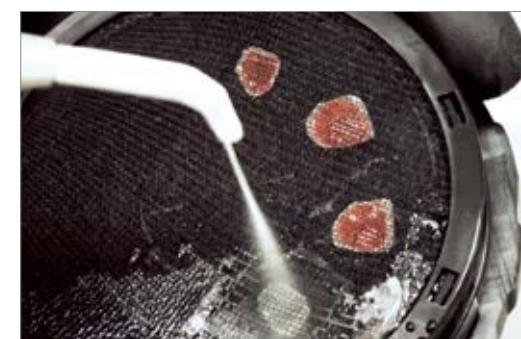

FACILIDAD DE USO

Una pequeña gota en el troquel es suficiente para sostener temporalmente – sus delicadas carillas así como sus restauraciones totalmente cerámicas en el modelo. Este gel es esencial para **chequear los puntos de contacto, ajustes con masas correctoras, para chequear trabajos con su antagonista** o cualquier trabajo que precise comodidad y seguridad.

Transparente, no altera la tonalidad y además se disuelve completamente en agua. No deja ningún residuo después de las cocciones.



Descripción	Art. nº
Holding gel, 2x 6 ml	5110

MICRO-VIBES 2

El Micro-vibes es una herramienta vibratoria con cabeza intercambiable, del tamaño de un bolígrafo. En términos de rapidez y calidad de trabajo, se revela mucho más eficaz que un pincel para la aplicación de diversos materiales en pasta.

Estos últimos años, las técnicas de maquillaje para cerámica se han sofisticado mucho con la llegada de materiales fresados muy eficaces. El Micro-Vibes, utilizado con la punta doble, no tiene competidor en términos de eficiencia, precisión y comodidad de trabajo. ¡ Permite aplicar la masa de glaseado o textura muy uniformemente, después los maquillajes, con extrema precisión...en una sola cocción!

La espátula hecha de material sintético es muy útil para mezclar masas cerámicas (dar homogeneidad - extraer burbujas de aire) así como para mezclar / activar los maquillajes en su frasco o en la celda de la placa de mezclas.

No tenemos ninguna duda de que, gracias a su imaginación, encontrará muchas otras aplicaciones para su Micro-Vibes:

- opaquer en pasta
- liners
- puesta en revestimiento
- cierre de fugas durante la carga de cerámica

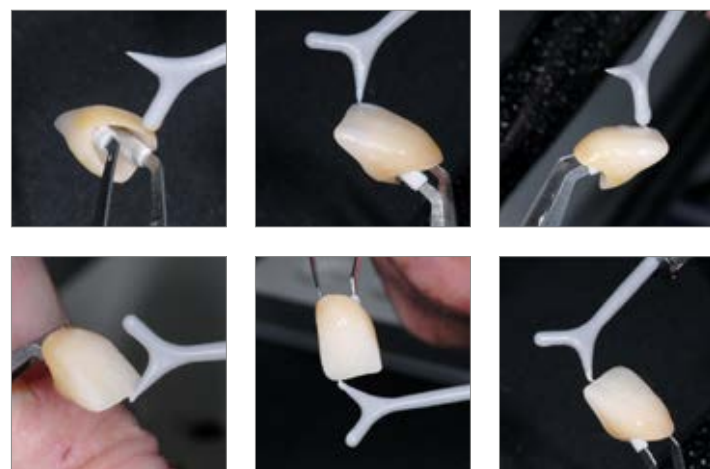

Descripción	Art. nº
Micro-Vibes 2, Set completo : Micro-Vibes, 1 punta doble, 1 espátula, 1 pila AAAA	02000-MV2
Micro-Vibes 2, Espátulas (3 pzs)	02010-MV2
Micro-Vibes 2, Doppia punta di recambio (3 pzs)	02025-MV2



SMILELINE 2023



Ergonómico
Nuevo mandril:
cambio de herramienta
muy rápido

Eficiencia / precisión
Mando que presionándolo
permite trabajar con ligeros
toques

HOLD'ON BAG

PARA CUANDO NECESITES
UNA TERCERA MANO

Hold'On Bag es una pequeña bolsa hecha de gamuza y rellena con una mezcla de arena fina y cera.

Puede modelarlo fácilmente y elegir el ángulo ideal para un objeto pequeño que desee colocarlo sobre él.

- Al trabajar con piezas pequeñas en el modelo
- Cuando necesita que un modelo o un objeto permanezca en una posición determinada
- Para tomar fotografías
- Para las medidas de Optishade en su modelo



1500
Bolsa "Hold'on",
(2 pzas)



AGRADECIMIENTO

Esperamos poder despertar su curiosidad y convencerle a través de las páginas de este catálogo!

La aventura de Smile Line que comenzó en 1994 en realidad aprovechó cooperaciones fantásticas, resultados externos, consejos de expertos sin los cuales todo esto no habría sido posible. Por esta razón, deseamos expresar desde aquí nuestro agradecimiento desde lo más profundo de nuestro corazón a:

- los muchos KOLs y amigos que están convencidos de nuestros productos y creen en Smile Line
- nuestro socio Styleitaliano por los muchos proyectos liderados juntos
- nuestros distribuidores que se identifican con nuestra marca
- toda la empresa subcontratista sin la cual sería imposible mantener nuestro nivel de calidad
- usted, por supuesto, nuestro cliente convencido, que nos empuja para seguir avanzando y mejorarnos a nosotros mismos

En caso de que uno de sus viajes pasara por Suiza, no dude en ponerse en contacto con unos días de antelación: sería para nosotros una alegría y un honor acoger y hacerte sentir la filosofía de Smile Line desde el interior!

Atentamente,
El equipo de Smile Line



Smile Line ☺

made in switzerland

Smile Line SA
Z.I. La Clief 5
PO Box 229
CH-2610 St-Imier · Switzerland
Tel. +41 32 944 22 44
Fax +41 32 944 22 45
mail@smileline.ch
www.smileline.ch

